

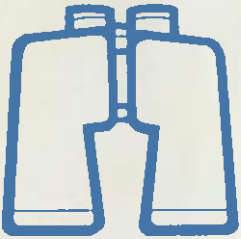



カートン光学カタログ



Carton

目次

	3	双眼鏡	●コンパクトワイド
	4		●ブラックラバー●高級双眼鏡
	5		●高級大型双眼鏡
	6		●ペンタプリズム●ズーム●セミスコープ
	7		●オペラグラス
	8	天体望遠鏡	●屈折赤道儀
	9		●屈折経緯台●反射望遠鏡
	10		●アクセサリ
	11		地上用望遠鏡
	11	コンパス	
	12	顕微鏡	●写真のとれる顕微鏡●ポケット顕微鏡
	13		●セット付学習用
	14		●JIS規格
	15		●双眼実体●学習用
	16	拡大鏡	●リーディンググラス
	17		●携帯用●理科観察用
	18		●宝石鑑定用●作業用
	19		●ライト付●業務用●綿見

このカタログに掲載された製品の仕様および価格は予告なく変更する場合があります。

双眼鏡

cartoonsの双眼鏡は、明るくシャープな映像で「新しい世界を見る感動」を大きくクローズアップします。レンズに目を近づけると、そこに鮮烈なドラマが繰り広げられることでしょう。

コンパクトタイプから、ズーム、ワイド、プロフェッショナルタイプをはじめ、オペラグラス、単眼スコープに至るまで、cartoonならあらゆるニーズにお応えします。

ところで、一般に双眼鏡の性能は倍率、実視界、対物レンズの有効径、明るさの4条件によって決まるとされています。cartoonでは、独自の光学技術によりこれらの条件を、極めて高い水準で実現すると共に、使いやすさの面からもさまざまな工夫をこらしています。

胸に迫るドラマ、心に残る感動を見つけるために、ぜひ「あなたのcartoon」をお選びください。

コンパクトワイド

小型・軽量で大口径。像を明るくキャッチします。

広視界 軽量



B-793
10×50S
¥20,000(¥900)
●倍率10倍●対物レンズ有効径50%●実視界7°●1,000m先の視野122m●ひとみ径5.0%
●明るさ25●重量710g●高さ160%●幅185%●ケース付

B-794
12×50S
¥22,000(¥900)
●倍率12倍●対物レンズ有効径50%●実視界6°●1,000m先の視野105m●ひとみ径4.1%
●明るさ17●重量710g●高さ160%●幅185%●ケース付

広視界 軽量



B-771
8×30S
¥15,000(¥800)
●倍率8倍●対物レンズ有効径30%●実視界8.5°●1,000m先の視野149m●ひとみ径3.7%
●明るさ14●重量525g●高さ105%●幅165%●ケース付

広視界 軽量



B-772
10×30S
¥17,000(¥800)
●倍率10倍●対物レンズ有効径30%●実視界7°●1,000m先の視野122m●ひとみ径3.0%
●明るさ9●重量525g●高さ105%●幅165%●ケース付

ブラックラバー

UVコーティング採用！フィルター効果と同時に、目に有害な紫外線をカットします。



軽量

B-775
7×42RV
¥23,000(〒¥900)

●倍率7倍●対物レンズ有効径42%●実視野6.5°●1,000m先の視野114m●ひとみ径6%●明るさ36●重量675g●高さ140%●幅176%●ケース付



軽量

B-777
7×50RV
¥25,000(〒¥900)

●倍率7倍●対物レンズ有効径50%●実視野5.7°●1,000m先の視野100m●ひとみ径7.1%●明るさ50.4●重量790g●高さ167%●幅183%●ケース付

高級双眼鏡



B-760
8×30
¥11,500(〒¥800)

●倍率8倍●対物レンズ有効径30%●実視野7.5°●1,000m先の視野131m●ひとみ径3.7%●明るさ14●重量530g●高さ112%●幅165%●ケース付



B-759
10×30
¥12,500(〒¥800)

●倍率10倍●対物レンズ有効径30%●実視野6.5°●1,000m先の視野114m●ひとみ径3.0%●明るさ9●重量550g●高さ112%●幅165%●ケース付



B-765
7×50
¥15,000(〒¥900)

●倍率7倍●対物レンズ有効径50%●実視野7.1°●1,000m先の視野126m●ひとみ径7.1%●明るさ50.4●重量1,000g●高さ176%●幅200%●ケース付



B-766
12×50
¥16,000(〒¥900)

●倍率12倍●対物レンズ有効径50%●実視野5°●1,000m先の視野87m●ひとみ径4.1%●明るさ17●重量1,000g●高さ176%●幅200%●ケース付



B-767
16×50
¥18,000(〒¥900)

●倍率16倍●対物レンズ有効径50%●実視野4°●1,000m先の視野61m●ひとみ径3.1%●明るさ9.61●重量1,000g●高さ166%●幅200%●ケース付



B-768
20×50
¥20,000(〒¥900)

●倍率20倍●対物レンズ有効径50%●実視野3.5°●1,000m先の視野54.4m●ひとみ径2.5%●明るさ6.25●重量1,000g●高さ166%●幅200%●ケース付

広視野

高級大型双眼鏡

ワイドだ！フェザーだ！ダイナミックな世界がひろがる軽い大口径双眼鏡。



軽量

B-761
10×56BL
¥18,000(〒¥900)

●倍率10倍●対物レンズ有効径56%●実視野6°●1,000m先の視野105m●ひとみ径5.6%●明るさ31.36●重量930g●高さ190%●幅190%●ケース付



広視野

軽量

B-762
16×56BL
¥20,000(〒¥900)

●倍率16倍●対物レンズ有効径56%●実視野4.3°●1,000m先の視野75m●ひとみ径3.5%●明るさ12.25●重量975g●高さ190%●幅190%●ケース付



ピノシーカーをご利用になると双眼鏡をカメラの三脚に取り付けることができ、双眼望遠鏡としてお使いいただけます。
B780-1 ピノシーカー 別売¥1,500(〒¥300)



L型アダプターで、双眼鏡をカメラの三脚に取り付けることができ、双眼望遠鏡としてお使いいただけます。
B780-2 L型アダプター ¥1,500(〒¥300)



B-798
20×70BL
¥38,000(〒¥1,100)

●倍率20倍●対物レンズ有効径70%●実視野2.5°●1,000m先の視野43.6m●ひとみ径3.5%●明るさ12●重量1,600g●高さ250%●幅220%●ケース付



広視野

B-799
20×80BL
¥48,000(〒¥1,300)

●倍率20倍●対物レンズ有効径80%●実視野3.5°●1,000m先の視野61m●ひとみ径4.0%●明るさ16●重量2,150g●高さ280%●幅230%●ケース付

ペンタプリズム(ミクロンタイプ)

 <p>B-750 6×15 ¥11,000(〒¥700) ●倍率6倍●対物レンズ有効径15%●実視野7.5●1,000m先の視野131m●ひとみ径2.5%●明るさ6.25●重量180g●高さ50%●幅100%●ケース付</p>	 <p>B-752 8×20 ¥12,000(〒¥700) ●倍率8倍●対物レンズ有効径20%●実視野5.8●1,000m先の視野101.4m●ひとみ径2.5%●明るさ6.25●重量260g●高さ70%●幅100%●ケース付</p>	 <p>B-753 10×20 ¥13,000(〒¥700) ●倍率10倍●対物レンズ有効径20%●実視野5●1,000m先の視野87m●ひとみ径2.0%●明るさ4●重量264g●高さ80%●幅100%●ケース付</p>
---	---	--

ズーム双眼鏡

 <p>B-769 ズーム6 ¥22,000(〒¥800) ●倍率6倍～12倍●対物レンズ有効径30%●実視野6.1(6倍)●1,000m先の視野107m(6倍)●ひとみ径2.5%(12倍)●明るさ6.25(12倍)●重量700g●高さ42%●幅170%●ケース付</p>	 <p>B-773 6×～14×32BL ¥28,000(〒¥800) ●倍率6倍～14倍●対物レンズ有効径32%●実視野6.1(6倍)●1,000m先の視野107m(6倍)●ひとみ径2.3%(14倍)●明るさ5(14倍)●重量720g●高さ45%●幅175%●ケース付</p>	 <p>B-774 8×～20×40BL ¥32,000(〒¥900) ●倍率8倍～20倍●対物レンズ有効径40%●実視野6(8倍)●1,000m先の視野105m(8倍)●ひとみ径2.0%(20倍)●明るさ4(20倍)●重量900g●高さ52%●幅85%●ケース付</p>
---	--	--

セミスコップ(単眼鏡)

 <p>B-740 6×15セミ ¥5,500(〒¥300) ●倍率6倍●対物レンズ有効径15%●実視野7.5●1,000m先の視野131m●ひとみ径2.5%●明るさ6.25●重量50g●高さ50%●幅43%●ケース付</p>	 <p>B-742 8×20セミ ¥6,000(〒¥300) ●倍率8倍●対物レンズ有効径20%●実視野5.8●1,000m先の視野101.4m●ひとみ径2.5%●明るさ6.25●重量68g●高さ70%●幅48%●ケース付</p>	 <p>B-743 10×20セミ ¥6,500(〒¥300) ●倍率10倍●対物レンズ有効径20%●実視野5●1,000m先の視野87m●ひとみ径2.0%●明るさ4●重量70g●高さ80%●幅48%●ケース付</p>	 <p>B-744 イーグル8 ¥9,000(〒¥400) ●倍率8倍●対物レンズ有効径24%●実視野8.2●1,000m先の視野143m●ひとみ径3.0%●明るさ9●重量115g●高さ90%●幅50%●ケース付</p>
 <p>B-746 8×30セミ ¥7,500(〒¥700) ●倍率8倍●対物レンズ有効径30%●実視野7.5●1,000m先の視野131m●ひとみ径3.7%●明るさ14●重量200g●高さ112%●幅63%●ケース付</p>	 <p>B-747 10×50セミ ¥9,500(〒¥700) ●倍率10倍●対物レンズ有効径50%●実視野5●1,000m先の視野87m●ひとみ径5.0%●明るさ25●重量430g●高さ175%●幅80%●ケース付</p>	 <p>B-748 16×50セミ ¥10,000(〒¥700) ●倍率16倍●対物レンズ有効径50%●実視野4●1,000m先の視野61m●ひとみ径3.1%●明るさ9.61●重量430g●高さ168%●幅80%●ケース付</p>	 <p>B-749 2.5×セミ ¥4,800(〒¥300) ●倍率2.5倍●対物レンズの有効径24%●メガネに掛ける単眼鏡スコップ</p>

オペラグラス

 <p>B-725 スポーター ¥6,700(〒¥400) ●倍率2.5倍●対物レンズ有効径27%●対物レンズ:アクロマート●カラー:レッド・グリーン・ブルー・ブラック●ケース付</p>	 <p>B-726 クリーン ¥7,200(〒¥400) ●倍率3倍●対物レンズ有効径30%●対物レンズ:アクロマート●カラー:レッド・グリーン・ブルー・ブラック●ケース付</p>	
 <p>B-727 クラウン ¥8,300(〒¥400) ●倍率2.5倍●対物レンズ有効径27%●対物レンズ:アクロマート●ケース付</p>	 <p>B-728 ローヤルパール ¥9,400(〒¥400) ●倍率2.5倍●対物レンズ有効径27%●対物レンズ:アクロマート●ケース付</p>	
 <p>B-729 ライナースポーツ ¥8,000(〒¥400) ●倍率2.5倍●対物レンズ有効径24%●対物レンズ:アクロマート●ケース付</p>	 <p>B-735 ロベール ¥16,000(〒¥700) ●倍率2.5倍●対物レンズ有効径23%●対物レンズ:アクロマート●ケース付</p>	
 <p>B-730 パロック ¥10,500(〒¥400) ●倍率3倍●対物レンズ有効径27%●対物レンズ:アクロマート●ケース付</p>	 <p>B-731 フーガ ¥12,000(〒¥400) ●倍率3倍●対物レンズ有効径23%●対物レンズ:アクロマート●カラー:グリーン・ブルー・ホワイト●ケース付</p>	 <p>B-732 メヌエット ¥13,000(〒¥400) ●倍率3倍●対物レンズ有効径24%●対物レンズ:アクロマート●カラー:グリーン・ブルー・ホワイト・ピンク●ケース付</p>
 <p>B-720 パールF ¥800(〒¥300) ●倍率2.5倍●対物レンズ有効径23%●カラー:レッド・グリーン・ブルー・ブラック●ケース付</p>	 <p>B-722 クリス ¥5,000(〒¥400) ●倍率2.5倍●対物レンズ有効径24%●カラー:レッド・グリーン・ブルー・ブラック●ケース付</p>	 <p>B-724 スーパークリス ¥6,200(〒¥400) ●倍率2.5倍●対物レンズ有効径24%●対物レンズ:アクロマート●ケース付</p>

素朴な宇宙への興味、惑星の動きに対する知的関心。新彗星発見に対する期待など、人々の「宇宙に寄せる憧れ」は多様で尽きるところがありません。

カートンでは、このような幅広い要求にお応えするため、さまざまな天体望遠鏡を取り揃えています。経緯台式、赤道儀式とも屈折・反射の両タイプから選べるほか、機能的にも入門機から本格的な高級機まで、いずれも好評をもって天文ファンに迎えられています。ことに、観測したい星がすばやくキャッチできる独自のXYファインダーは「ファインダーの革命」とまで呼ばれ高い評価を得ています。しかもこれはカートンの優れた光学技術を語る、ほんの一例にしか過ぎません。

使いやすくて高性能。それはカートンの天体望遠鏡すべてに共通する基本的な長特です。

屈折赤道儀

T-633 60EA
¥59,000 (荷造送料 ¥2,500)

- 対物レンズ：アクロマート φ=60mm、F=900mm ●接眼レンズ：HM6% (150倍)、HM12.5% (72倍) ●ファインダー：5倍XYファインダー(センターホール入) ●付属品：サンダグラス、ムーングラス、天頂プリズム、サンスクリーン、カメラフリーストップ雲台、パーツボックス ●三脚：木製伸縮(93-143cm) ●総重量：13.6kg

T-635 60EB
¥67,000 (荷造送料 ¥2,500)

- 対物レンズ：アクロマート φ=60mm、F=1,000mm ●接眼レンズ：HM6% (166倍)、HM12.5% (80倍) ●ファインダー：6倍XYファインダー(センターホール入) ●付属品：サンダグラス、ムーングラス、天頂プリズム、サンスクリーン、カメラフリーストップ雲台、パーツボックス ●三脚：木製伸縮(93-143cm) ●総重量：13.8kg

T-629 コメットシーカー
¥68,000 (荷造送料 ¥2,000)

- 対物レンズ：アクロマート φ=60mm、F=1,000mm ●接眼レンズ：HM6% (166倍)、HM12.5% (80倍) ●ファインダー：6倍XYファインダー(センターホール入) ●付属品：サンダグラス、ムーングラス、天頂プリズム、サンスクリーン、カメラフリーストップ雲台、パーツボックス ●三脚：木製伸縮(93-143cm) ●総重量：13.8kg

T-637 80A
¥230,000 (荷造送料 ¥10,000)

- 対物レンズ：アクロマート(光軸修正装置付) φ=80mm、F=1,200mm ●接眼レンズ：OR7% (171倍)、HM12.5% (96倍)、K25% (48倍) ●ファインダー：10倍XYファインダー(センターホール入) ●付属品：サンダグラス、ムーングラス、天頂プリズム、サンスクリーン、高級カメラフリーストップ雲台、モータードライブ ●三脚：木製伸縮(130cm) ●総重量：49kg

T-638 80SA
¥270,000 (荷造送料 ¥10,000)

- 対物レンズ：セミアクロマート(光軸修正装置付) φ=80mm、F=1,200mm ●接眼レンズ：OR7% (171倍)、HM12.5% (96倍)、K25% (48倍) ●ファインダー：10倍XYファインダー(センターホール入) ●付属品：サンダグラス、ムーングラス、天頂プリズム、サンスクリーン、高級カメラフリーストップ雲台、モータードライブ ●三脚：木製伸縮(130cm) ●総重量：49kg

屈折経緯台

T-609 40AZ
¥11,000 (荷造送料 ¥1,500)

- 対物レンズ：アクロマート φ=40mm、F=800mm ●接眼レンズ：F8% (100倍)、F20% (40倍) ●ファインダー：2倍 ●付属品：サンダグラス ●三脚：木製伸縮(87cm) ●総重量：2.2kg

T-613 50AY
¥17,000 (荷造送料 ¥1,500)

- 対物レンズ：アクロマート φ=50mm、F=800mm ●接眼レンズ：F8% (100倍)、F20% (40倍) ●ファインダー：5倍 ●付属品：サンダグラス、天頂プリズム ●三脚：木製伸縮(70-130cm) ●総重量：3.2kg

T-614 60AX
¥22,500 (荷造送料 ¥1,800)

- 対物レンズ：アクロマート φ=60mm、F=900mm ●接眼レンズ：F8% (113倍)、F12.5% (72倍)、F20% (45倍) ●ファインダー：6倍(十字線入) ●付属品：サンダグラス、天頂プリズム ●三脚：木製伸縮(112-124cm) ●総重量：4.8kg

T-615 60AW
¥29,000 (荷造送料 ¥1,800)

- 対物レンズ：アクロマート φ=60mm、F=800mm ●接眼レンズ：H8% (100倍)、H18% (44倍) ●ファインダー：6倍(十字線入) ●付属品：サンダグラス、天頂プリズム ●三脚：木製伸縮(73-127cm) ●総重量：5.2kg

T-608 60E
¥36,000 (荷造送料 ¥1,300)

- 対物レンズ：アクロマート φ=60mm、F=710mm ●接眼レンズ：HM6% (118倍)、HM12.5% (57倍) ●ファインダー：5倍XYファインダー(十字線入) ●付属品：サンダグラス、天頂プリズム ●三脚：木製伸縮(66-121cm) ●総重量：5.5kg

T-612 60A
¥41,000 (荷造送料 ¥2,000)

- 対物レンズ：アクロマート、φ=60mm、F=1,000mm ●接眼レンズ：HM6% (166倍)、HM12.5% (80倍)、HM20% (50倍) ●ファインダー：5倍XYファインダー(十字線入) ●付属品：サンダグラス、ムーングラス、天頂プリズム、正立プリズム ●三脚：木製伸縮(70-126cm) ●総重量：7.6kg

反射望遠鏡

経緯台

T-650 CL76T
¥38,000 (荷造送料 ¥1,000)

- 対物主鏡(アルミナイス付) φ=76mm、F=1000mm ●接眼レンズ：HM9% (78倍)、H20% (35倍) ●ファインダー：5倍(十字線入) ●付属品：サンダグラス、ムーングラス ●三脚：木製伸縮(70-130cm) ●総重量：5.8kg

赤道儀

T-658 100E
¥75,000 (荷造送料 ¥2,500)

- 対物主鏡(アルミナイス付) φ=100mm、F=1,000mm ●接眼レンズ：HM6% (166倍)、HM12.5% (80倍)、K25% (40倍) ●ファインダー：7.5倍XYファインダー(センターホール入) ●付属品：サンダグラス、ムーングラス、カメラ雲台(パラソクウェットに装備) ●三脚：木製伸縮(100cm) ●総重量：18.2kg

アクセサリ

※ご注文の場合機種名をご指定ください。機種によりサイズ・型式の異なる場合、使用不可能な場合があります。

接眼レンズ(アイピース)



品番	品名	定価
T690	H(ハイゲンス) H20%	¥2,000
T691-1	HM(ミチシネーバーヤンズ)HM6%	¥2,800
T691-2	HM9%	¥2,800
T691-3	HM12.5%	¥2,800
T691-4	HM20%	¥2,800
T691-5	HM25%	¥3,000
T692-1	K(ケルナー) K6%	¥4,500
T692-2	K9%	¥4,500
T692-3	K12%	¥4,500
T692-4	K18%	¥4,500
T692-5	K22%	¥4,500
T692-6	K25%	¥4,500
T693	AH(アハート) AH40%	¥4,000
T694-1	OR(オルスコピ) OR4%	¥6,000
T694-2	OR5%	¥6,000
T694-3	OR6%	¥6,000
T694-4	OR7%	¥6,000
T694-5	OR9%	¥6,000
T695-1	カイト用R22%	¥3,800
T695-2	カイト用K22%	¥5,500

T676-1 天頂プリズム
¥2,500(〒¥300)

T676-2 サンプルプリズム
¥3,000(〒¥300)

T677 サングラス
¥500(〒¥100)
T678 ムーングラス
¥500(〒¥100)



T675-1 正立プリズム
(24.5%差し込み式)
¥3,000(〒¥300)

T675-2 正立プリズム
(36.4%ネジ込み式)
¥3,000(〒¥300)

赤道儀式用モータードライブ
T680-50(50Hz)
¥14,800(〒¥700)
T680-60(60Hz)
¥14,800(〒¥700)

◆T-637、T-638には標準装備、そのほかT-629、T-633、T-635、T-658の4機種に使用できます。
◆ご注文の際は周波数(110)を詳しくご指定ください。



T-670 カメラアダプター
¥5,000(〒¥400)
φ=36.4mm(インチ山24)
◆カメラマウントが必要で、ご注文の際はカメラの機種名を詳しくご指定ください。



カメラマウント(〒各¥200)
T671-1 ニコン用 ¥2,000
T671-2 ミノルタ用 ¥2,000
T671-3 キヤノン用 ¥2,000
T671-4 ペンタックス(S)用 ¥2,000
T671-5 オリンパス(OM)用 ¥2,500
T671-6 ペンタックス(K)用 ¥2,500



サブバランスウェイト
T673-1 560g ¥1,200(〒¥700)
T673-2 1,150g ¥2,000(〒¥800)



T-674 鏡筒用サブバランスウェイト
¥1,700(〒¥700)
φ=63.5mm・460g



T-682 バーローレンズ 2倍
¥2,500(〒¥300)



T-683 アクセサリーボックス
¥1,800(〒¥400)

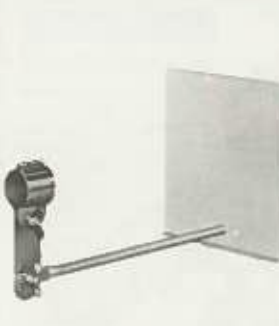

T-685 太陽投影板(普及型)
¥2,500(〒¥700)



T-696 地上用接眼鏡T18%
¥2,500(〒¥300)

地上用望遠鏡・コンパス

地上用望遠鏡 すぐれた光学性能で、映像をシャープにキャッチ。正立像で、対象がダイナミックに迫ります。



B-880
スポット60・20倍
¥29,000(〒¥800)

●倍率20倍●対物レンズ有効径60mm●1,000m先の視野38.9
●ひとみ径37mm●明るさ9
●鏡筒長365mm●重量910g

スポット60専用部品

品名	品番	倍率	実視野	ひとみ径	1,000m先の視野	明るさ	至近距離	定価	送料
接眼レンズ	B881-1	15倍	2.5'	4.0%	50.9m	16	6m	各¥6,000	各¥300
	B881-2	20倍	2.1'	3.0%	38.9m	9	5m		
	B881-3	30倍	1.3'	2.0%	26.7m	4	5m		
	B881-4	40倍	1.1'	1.5%	20.0m	2.3	5m		
	B881-5	50倍	0.6'	1.2%	16.0m	1.4	5m		
	B881-6	60倍	0.5'	1.0%	13.3m	1	5m		
ソフトケース	B882	ビニール製						¥2,000	¥400
卓上型三脚	B883	高さ36cm~49cm・重量950g						¥7,500	¥800
フォトアダプター	B884	カメラマウントが必要で、ご注文の際はカメラの機種名をご指定ください。						¥5,000	¥400
カメラマウント (※4脚は共通です)	T671-1	ニコン用						各¥2,000	各¥200
	T671-2	ミノルタ用							
	T671-3	キヤノン用							
	T671-4	ペンタックス(S)用							
	T671-5	オリンパス(OM)用							
	T671-6	ペンタックス(K)用							

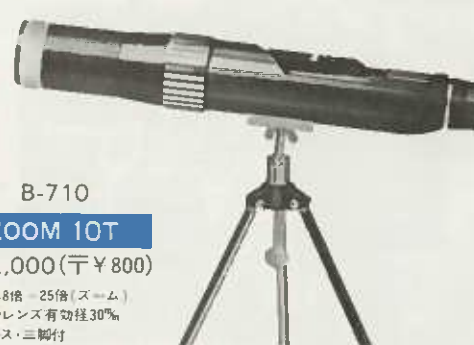

B-710
ZOOM 10T
¥12,000(〒¥800)

●倍率8倍~25倍(ズーム)
●対物レンズ有効径30mm
●ケース・三脚付



B-711
ZOOM 11T
¥14,000(〒¥800)

●倍率13倍~40倍(ズーム)
●対物レンズ有効径40mm
●三脚付(フリーストップ型台付)

B711-2 専用ケース
別売 ¥1,800(〒¥300)

コンパス 軽くて、読みやすさ抜群。登山、測量、オリエンテーリングなどの必携品です。



ふた付
R-502 45mm ¥550(〒¥200)
R-503 60mm ¥750(〒¥200)



R-506 方位用両面ガラス
45mm ¥800(〒¥200)



R-507 高級方位用八角型(桐箱入)
¥2,000(〒¥300)



R-509 高級登山用ストップ付
45mm ¥1,100(〒¥200)



R-510 高級ポケットコンパス
45mm ¥1,800(〒¥200)



R-516 シルバーコンパス(オイル入)
45mm ¥1,450(〒¥200)



R-521 ポケットコンパス
45mm ¥900(〒¥200)



R-523 ポケットコンパス(ふた付)
45mm ¥1,100(〒¥200)



R-511 登山・測量用
¥2,000(〒¥300)



R-518 高級登山・測量用(オイル入)
¥4,000(〒¥300)



R-535 カーコンパス(オイル入)
¥2,100(〒¥300)

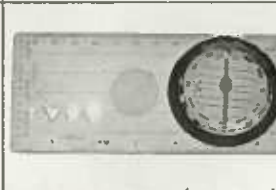

R-545 オルコン(オイル入)
オリエンテーリング用
¥2,600(〒¥300)

顕微鏡

カートの顕微鏡は、小学生から高校生を対象とした実用的なタイプが中心になっています。しかし、学習用とは言え解像力、倍率、機能などを見れば本格的な研究・観察にも充分使うほどのレベルに達しています。

また、カートリッジフィルムだけで写真が撮れるメカニズムなど、随所にカートン独自の技術が生かされている点も見逃せません。さらに顕微鏡単品だけでなく、すぐに学習観察ができる付属品つきセットの揃っていることも、カートンならではの長特です。

このほか、カートンには双眼実体顕微鏡も用意されています。これは生物解剖や宝石・鉱物の検査などに使われるもので、各専門分野で幅広く活用されています。

写真のとれる顕微鏡



M-825
メモリー900

¥22,000 (荷造送料 ¥1,000)

円盤絞り(カラーフィルター付)コンデンサー・検出装置 照明装置付 ●高さ24.2cm×幅8.3cm×奥行13.6cm・重さ1,100g ●倍率:900倍 ●接眼レンズ:10倍・15倍 ●対物レンズ:4倍・10倍・30倍・60倍 ●付属品:フォトスクリーン、コンデンサーレンズ、フィルム3巻とりつまみ、スベアー電球、セットネジ、(ゴム脚) ●観察用品:プレパラート(3)、スライドグラス(3)、カバーグラス(6)、えびん子、蝶々、培養器、海の塩、スポイト ●解剖器具:5点 ●薬品:4種 ●セットケースの寸法:タテ30.5cm×ヨコ31cm×厚さ11cm ●総重量:2.5kg



M-826
メモリーマークII

¥28,000 (荷造送料 ¥1,000)

円盤絞り(カラーフィルター付)コンデンサー・検出装置・照明装置付 ●高さ24.2cm×幅8.7cm×奥行11.9cm・重さ1,080g ●倍率:900倍 ●接眼レンズ:10倍・15倍 ●対物レンズ:10倍・30倍・60倍 ●付属品:フォトプロジェクトランス、フォーマー、コンデンサーレンズ、スベアー電球、セットネジ、(ゴム脚) ●観察用品:プレパラート(3)、スライドグラス(3)、カバーグラス(6)、えびん子、蝶々、培養器、海の塩、スポイト ●解剖器具:5点 ●薬品:4種 ●セットケースの寸法:タテ30.5cm×ヨコ31cm×厚さ11cm ●総重量:2.5kg ●ケースの色:レッド、イエロー、ブルー

ポケット顕微鏡

M-889
ポケットケンピ50倍

¥4,800 (〒 ¥300)

付属品: ケース、スタンダードスケール入フロントカバー、単3乾電池(2本)、電球回し



M-888
ポケットケンピ20倍

¥3,300 (〒 ¥300)

付属品: ケース、単3乾電池(2本)、電球回し



別売品: スタンダードスケール入フロントカバー ¥800 (〒 ¥120) 印刷用スケール入フロントカバー ¥1,000 (〒 ¥120)

M-873
ポケットマイクروسコープ

¥3,800 (〒 ¥300)

●倍率:20倍-60倍



セット付学習用顕微鏡

<p>M-850 CSEセット</p> <p>¥28,000 (荷造送料 ¥1,300)</p> <p>●倍率:600倍(CS型入) ●接眼レンズ:15倍(ワイド) ●対物レンズ:4倍・10倍・40倍(スプリング式) ●観察用品:プレパラート、スライドグラス(11)、カバーグラス(2)、えびん子、蝶々、培養器、海の塩、スポイト、試験管(2)、アナライザー、ポロライザー ●解剖器具:5点 ●薬品:4種 ●セットケースの寸法:タテ33.5cm×ヨコ38cm×厚さ11cm ●総重量:3.2kg</p> 	<p>M-845 FKEセット</p> <p>¥19,500 (荷造送料 ¥1,300)</p> <p>●倍率:600倍(FK型入) ●接眼レンズ:8倍(ワイド)・15倍 ●対物レンズ:5倍・20倍・40倍 ●観察用品:プレパラート、スライドグラス(11)、カバーグラス(12)、蝶々、イナコ、スポイト、点線棒、試験管(3)、コップ ●解剖器具:5点 ●薬品:4種 ●セットケースの寸法:タテ32cm×ヨコ43cm×厚さ11cm ●総重量:3.2kg</p> 
<p>M-843 KMEセット</p> <p>¥15,500 (荷造送料 ¥1,100)</p> <p>●倍率:600倍(KM型入) ●接眼レンズ:10倍・15倍 ●対物レンズ:10倍・20倍・40倍 ●観察用品:プレパラート、スライドグラス(11)、カバーグラス(12)、蝶々、スポイト、点線棒、試験管(6)、乳鉢、乳鉢、目盛付コップ、コップ ●解剖器具:5点 ●薬品:4種 ●セットケースの寸法:タテ32cm×ヨコ40cm×厚さ11cm ●総重量:2.8kg</p> 	<p>M-842 TWEセット</p> <p>¥12,000 (荷造送料 ¥900)</p> <p>●倍率:450倍(TW型入) ●接眼レンズ:10倍・15倍 ●対物レンズ:10倍・20倍・30倍 ●観察用品:プレパラート(2)、スライドグラス(10)、カバーグラス(12)、蝶々、スポイト、試験管(2)、試験管ホルダー ●解剖器具:4点 ●薬品:4種 ●セットケースの寸法:タテ25cm×ヨコ40cm×厚さ9cm ●総重量:2kg</p> 
<p>M-840 STEセット</p> <p>¥8,500 (荷造送料 ¥800)</p> <p>●倍率:300倍(T型入) ●接眼レンズ:10倍(固定) ●対物レンズ:10倍・20倍・30倍 ●観察用品:プレパラート(2)、スライドグラス(4)、カバーグラス(6)、えびん子、培養器、海の塩、スポイト ●解剖器具:3点 ●薬品:1種 ●セットケースの寸法:タテ19.5cm×ヨコ25cm×厚さ9.5cm ●総重量:1.3kg</p> 	<p>M-832 BTWセット</p> <p>¥8,500 (荷造送料 ¥800)</p> <p>●倍率:450倍(TW型入) ●接眼レンズ:10倍・15倍 ●対物レンズ:10倍・20倍・30倍 ●観察用品:プレパラート、スライドグラス(9)、カバーグラス(12) ●解剖器具:6点 ●薬品:1種 ●セットケースの寸法:タテ23cm×ヨコ15cm×厚さ10.5cm ●総重量:1.3kg</p> 
<p>M-833 BKCセット</p> <p>¥13,500 (荷造送料 ¥1,900)</p> <p>●倍率:750倍(KC型入) ●接眼レンズ:10倍・15倍 ●対物レンズ:10倍・20倍・40倍・50倍 ●観察用品:プレパラート、スライドグラス(5)、カバーグラス(6) ●解剖器具:6点 ●薬品:2種 ●セットケースの寸法:タテ27.5cm×ヨコ19.5cm×厚さ10.5cm ●総重量:1.6kg</p> 	<p>M-837 FKBセット</p> <p>¥16,000 (荷造送料 ¥1,000)</p> <p>●倍率:600倍(FK型入) ●接眼レンズ:8倍(ワイド)・15倍 ●対物レンズ:5倍・20倍・40倍 ●観察用品:プレパラート、スライドグラス(5)、カバーグラス(6) ●解剖器具:6点 ●薬品:4種 ●セットケースの寸法:タテ29cm×ヨコ23cm×厚さ11.5cm ●総重量:2.1kg</p> 

付属品

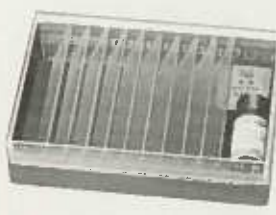
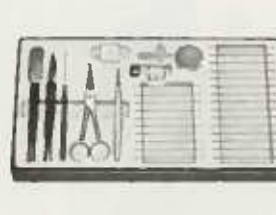
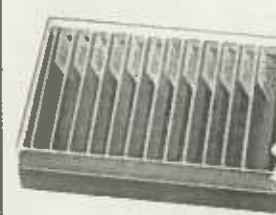
<p>M-874 解剖具6点セット ¥950(〒 ¥300)</p> <p>(ハサミ・スパーテル・メス・挟み針・ピンセット・虫めがね)</p> 	<p>M-884 プレパラートキット ¥1,100(〒 ¥300)</p> 	<p>M-885 プレパラートキット-D型 ¥2,300(〒 ¥700)</p> 	<p>M-886 プレパラート(動物・植物・微生物) 各¥1,400(〒 ¥300)</p> 
--	--	---	---

高級顕微鏡(JIS規格)

M-863
LKL型・2,000倍
¥105,000 (税込送料 ¥1,300)

対物レンズ	接眼レンズ			
W10×	W15×	W25×	W30×	
10×	100×	150×	200×	
S 40×	400×	600×	800×	
S100×	1,000×	1,500×	2,000×	

二重コンデンサー (N.A. 1.25 虹彩絞り)
複式メカニカルステージ
電動装置
照明装置付 (100V20W フィルタ
ー付) 反射鏡と取りかえられます
高さ.....33.5cm
幅.....16.5cm
奥行.....19.5cm
重さ.....3.95kg



M-862
LDL型・1,500倍
¥80,000 (税込送料 ¥1,300)

対物	接眼レンズ		
レンズ	W10×	W15×	W15×
10×	100×	150×	
S 40×	400×	600×	
S100×	1,000×	1,500×	

二重コンデンサー (N.A. 1.25 虹彩絞り)
電動装置
照明装置付 (100V20W フィルタ
ー付) 反射鏡と取りかえられます
高さ.....33.5cm
幅.....13cm
奥行.....19.5cm
重さ.....3.35kg



M-861
LB型・900倍
¥58,000 (税込送料 ¥1,300)

対物	接眼レンズ		
レンズ	H10×	H15×	H15×
4×	40×	60×	
10×	100×	150×	
S50×	500×	900×	

コンデンサー (N.A. 0.65)
円盤絞り
電動装置付
高さ.....30.5cm
幅.....12cm
奥行.....19cm
重さ.....2.75kg



M-860
LA型・600倍
¥48,000 (税込送料 ¥1,300)

対物	接眼レンズ		
レンズ	H10×	H15×	H15×
4×	40×	60×	
10×	100×	150×	
S40×	400×	600×	

コンデンサー (N.A. 0.65)
円盤絞り付
高さ.....30.5cm
幅.....12cm
奥行.....19cm
重さ.....2.3kg



M-858
A型・2,000倍
¥95,000 (税込送料 ¥1,300)

対物	接眼レンズ			
レンズ	5×	W10×	W15×	W20×
10×	50×	100×	150×	
40×	200×	400×	600×	
100×	500×	1,000×	2,000×	

二重コンデンサー (N.A. 1.25 虹彩絞り)
複式メカニカルステージ
電動装置付
高さ.....31cm
幅.....14cm
奥行.....21cm
重さ.....4.6kg



M-856
KW型・1,500倍
¥68,000 (税込送料 ¥1,300)

対物	接眼レンズ		
レンズ	W10×	W15×	W15×
10×	100×	150×	
S 40×	400×	600×	
S100×	1,000×	1,500×	

二重コンデンサー (N.A. 1.25 虹彩絞り)
電動装置付
高さ.....31cm
幅.....11.5cm
奥行.....20cm
重さ.....2.47kg



M-854
B型・900倍
¥56,000 (税込送料 ¥1,300)

対物	接眼レンズ			
レンズ	5×	10×	15×	15×
5×	25×	50×	75×	
10×	50×	100×	150×	
40×	200×	400×	600×	

コンデンサー (N.A. 0.65)
円盤絞り
電動装置付
高さ.....30cm
幅.....11.3cm
奥行.....15.5cm
重さ.....2.55kg



M-853
CA型・600倍
¥37,000 (税込送料 ¥1,300)

対物	接眼レンズ		
レンズ	H10×	H15×	H15×
4×	40×	60×	
10×	100×	150×	
S40×	400×	600×	

円盤絞り付
高さ.....30.5cm
幅.....10cm
奥行.....16.5cm
重さ.....1.5kg



双眼実体顕微鏡

M-896
SP-22型・40倍
¥78,000 (税込送料 ¥1,500)

対物	接眼	接眼	接眼	接眼
レンズ	距離	倍率	倍率	視野
2×	60%	20×	11.5%	
4×		40×	5.8%	

照明装置付
高さ.....33cm
幅.....15cm
奥行.....21.5cm
重さ.....2.7kg
別売: 接眼レンズ S W15× (視野
数15) が用意されています。
(組立費) ¥8,000 (〒 ¥300)



M-895
SP-11型・30倍
¥68,000 (税込送料 ¥1,300)

対物	接眼	接眼	接眼	接眼
レンズ	距離	倍率	倍率	視野
1×	34%	10×	23.3%	
3×		30×	7.7%	

高さ.....29.5cm
幅.....15cm
奥行.....21.5cm
重さ.....2.7kg
別売: 接眼レンズ S W15× (視野
数15) が用意されています。
(組立費) ¥8,000 (〒 ¥300)



M-892
RS型・20倍
¥45,000 (税込送料 ¥1,100)

対物	接眼レンズ	
レンズ	W10×	W10×
2×	20×	

照明装置付
高さ.....28cm
幅.....12cm
奥行.....18.5cm
重さ.....2.1kg



M-870
U型・20倍
¥16,000 (税込送料 ¥1,300)

対物	接眼レンズ	
レンズ	10× (固定)	10× (固定)
2×	20×	

高さ.....20cm
幅.....11cm
奥行.....10.5cm
重さ.....1kg



学習用顕微鏡

M-803
KM型・600倍
¥11,800 (税込送料 ¥900)

対物	接眼レンズ		
レンズ	10×	15×	15×
10×	100×	150×	
20×	200×	300×	
40×	400×	600×	

コンデンサー付
高さ.....23.5cm
幅.....8cm
奥行.....11.3cm
重さ.....820g



M-804
KC型・750倍
¥12,500 (税込送料 ¥900)

対物	接眼レンズ			
レンズ	10×	15×	15×	15×
10×	100×	150×	150×	
20×	200×	300×	300×	
40×	400×	600×	600×	
50×	500×	750×	750×	

コンデンサー付
高さ.....23.5cm
幅.....8cm
奥行.....11.3cm
重さ.....900g



M-809
ZM型・900倍
¥16,000 (税込送料 ¥1,300)

対物	接眼レンズ (ズーム)			
レンズ	10×	20×	20×	20×
10×	100×	200×	200×	
20×	200×	400×	400×	
40×	400×	800×	800×	

コンデンサー
円盤絞り
電動装置付
高さ.....24.5cm
幅.....9cm
奥行.....12.5cm
重さ.....1.3kg



M-811
FK型・600倍
¥15,000 (税込送料 ¥1,300)

対物	接眼レンズ		
レンズ	W10×	W15×	W15×
5×	40×	75×	
20×	160×	300×	
40×	320×	600×	

コンデンサー
円盤絞り
電動装置付
高さ.....25cm
幅.....9cm
奥行.....12.5cm
重さ.....1.1kg



M-815
GVF型・900倍
¥17,000 (税込送料 ¥1,300)

対物	接眼レンズ		
レンズ	10×	15×	15×
4×	40×	60×	
10×	100×	150×	
30×	300×	450×	
60×	600×	900×	

コンデンサー
円盤絞り
電動装置付
高さ.....25cm
幅.....12cm
奥行.....13cm
重さ.....1.35kg



M-848
SS型・300倍
¥21,500 (税込送料 ¥1,300)

対物	接眼レンズ	
レンズ	W15×	W15×
4×	60×	
10×	150×	
S20×	300×	

円盤絞り付
高さ.....27cm
幅.....9.5cm
奥行.....14.5cm
重さ.....960g



M-849
CS型・600倍
¥25,000 (税込送料 ¥1,300)

対物	接眼レンズ		
レンズ	W15×	W15×	W15×
4×	60×		
10×	150×		
S40×	600×		

円盤絞り付
高さ.....27cm
幅.....9.5cm
奥行.....14.5cm
重さ.....960g



M-851
CM型・900倍
¥29,000 (税込送料 ¥1,300)

対物	接眼レンズ		
レンズ	10×	15×	15×
5×	50×	75×	
20×	200×	300×	
40×	400×	600×	

円盤絞り
電動装置付
高さ.....25.5cm
幅.....10cm
奥行.....15cm
重さ.....1.6kg



拡大鏡

顕微鏡ほどの拡大率が必要なく、ほんの数倍から20倍程度に拡大して見たい。こんなとき便利なのが、一般にルーペと呼ばれているものです。小さなもの、細かいものを手軽に見るため用途はさまざま、それだけにルーペの種類もさまざまなものがあります。

カートンでも、一般的なリーディンググラスから、洒落た携帯用ルーペ、宝石鑑定用ルーペ、理科観察用ルーペ、作業用ルーペ、ライト付き拡大鏡、業務用拡大鏡など、各種豊富に揃っています。いずれも、見やすさと使いやすさを第一に考えながら、カートンの光学技術が惜しみなく注ぎ込まれています。

ふだん特に必要を感じないと思っても、何かの際には「あれば便利」と改めて見直されるのがルーペです。あなたの身近にも、ぜひ最適なルーペをお備えください。





リーディンググラス

<p>エボ柄</p>  <p>R-105 50mm 3.5倍 ¥700(千 ¥300) R-106 65mm 2.5倍 ¥900(千 ¥300) R-107 75mm 2.3倍 ¥1,200(千 ¥300) R-108 90mm 2倍 ¥1,500(千 ¥400) R-109 100mm 2倍 ¥1,900(千 ¥400) R-110 115mm 1.8倍 ¥2,800(千 ¥400) R-111 150mm 1.8倍 ¥9,000(千 ¥800)</p>	<p>クレスト 高級白レンズ入 (プラスチック枠)</p>  <p>R-156 65mm 2.5倍 ¥1,300(千 ¥300) R-157 75mm 2.4倍 ¥1,500(千 ¥300) R-158 90mm 2.3倍 ¥2,000(千 ¥400) R-159 100mm 2倍 ¥2,500(千 ¥400) R-160 125mm 1.8倍 ¥3,500(千 ¥700)</p>	<p>クローバー (プラスチック枠)</p>  <p>R-171 65mm 2.5倍 ¥900(千 ¥300) R-172 75mm 2.3倍 ¥1,200(千 ¥300) R-173 90mm 2倍 ¥1,500(千 ¥400) R-174 100mm 2倍 ¥1,800(千 ¥400)</p>
<p>2枚レンズ六角柄</p>  <p>R-130 65mm 4.2倍 ¥3,600(千 ¥400) R-131 75mm 3.5倍 ¥3,900(千 ¥400) R-132 90mm 3倍 ¥4,500(千 ¥700)</p>	<p>ジャーマン角柄 高級白レンズ入</p>  <p>R-133 65mm 2.5倍 ¥2,000(千 ¥300) R-134 75mm 2.4倍 ¥2,400(千 ¥400) R-135 90mm 2.3倍 ¥3,000(千 ¥400)</p>	<p>レーヌ 高級白レンズ入</p>  <p>梨地ホワイトメタル枠 R-140 75mm 2.4倍 ¥2,900(千 ¥300) 梨地ゴールドメタル枠 R-141 90mm 2.3倍 ¥3,400(千 ¥400)</p>
<p>角エボ柄</p>  <p>R-114 100mm×50mm 2倍 ¥2,500(千 ¥400)</p>	<p>角丸(プラスチック枠)</p>  <p>R-122 100mm×50mm 2倍 ¥2,300(千 ¥400)</p>	<p>角型折込柄</p>  <p>R-215 100mm×50mm 2倍 ¥2,000(千 ¥400)</p>

携帯用ルーペ

<p>角型(革製)</p>  <p>R-209 45mm 3.5倍 ¥800(千 ¥300)</p>	<p>角型(牛革製) 高級白レンズ入</p>  <p>R-210 42mm 3.5倍 ¥2,300(千 ¥300)</p>	<p>角型ろうけつ染(牛革製) 高級白レンズ入</p>  <p>R-212 42mm 3.5倍 ¥3,600(千 ¥300) カラー: レッド・グリーン・ブルー・ピンク・ブラウン</p>	
<p>ダルマ型(ビニールレザー製)</p>  <p>R-206 45mm 3.5倍 ¥650(千 ¥200)</p>	<p>ダルマ型(ビニールレザー製)</p>  <p>R-207 50mm 3.5倍 ¥900(千 ¥300)</p>	<p>小町ルーペ</p>  <p>R-208 63mm×43mm 2.3倍 ¥1,100(千 ¥300)</p>	<p>旅行用ルーペ(ケース付)</p>  <p>R-211 65mm×35mm 2倍 ¥1,800(千 ¥300)</p>
<p>US小判型ルーペ</p>  <p>R-221 25mm 5倍 ¥600(千 ¥200) R-222 30mm 4倍 ¥700(千 ¥200)</p>	<p>US小判型ルーペ(2枚出し)</p>  <p>R-223 25mm 5倍・10倍 ¥850(千 ¥200) R-224 30mm 4倍・8倍 ¥950(千 ¥200)</p>	<p>セル3枚出しルーペ</p>  <p>R-238 23mm 5倍・7.5倍・10倍 ¥800(千 ¥200)</p>	

理科観察用ルーペ

<p>観察ルーペ</p>  <p>R-231 12mm 10倍 ¥700(千 ¥200)</p>	<p>観察2個出しルーペ</p>  <p>R-232 12mm・7mm 10倍・15倍 ¥1,100(千 ¥200)</p>	<p>観察ルーペ</p>  <p>R-233 21mm 8倍 ¥1,200(千 ¥300)</p>	<p>スタンブルーペ</p>  <p>R-316 45mm 6倍 ¥2,200(千 ¥300)</p>
---	---	--	--

宝石鑑定用ルーペ

<p>ダイヤモンドルーペ</p>  <p>ダイヤモンド鑑定用 (コーティングなし3枚貼り) 高級色消レンズ</p> <p>R-235 17mm 10倍(ケース付) ¥5,800(千円300)</p>	<p>高級ジュエッルーペ</p>  <p>R-229 15mm 10倍(ケース付) ¥4,000(千円200)</p>	<p>高級ジュエッルーペ</p>  <p>R-230 15mm 18倍(ケース付) ¥5,000(千円300)</p>
<p>ジュエッルーペ</p>  <p>R-236 14mm 10倍(ケース付) ¥2,500(千円200)</p>	<p>ジュエッルーペ</p>  <p>R-237 12mm 20倍(ケース付) ¥3,000(千円200)</p>	<p>デスクルーペ</p>  <p>R-239 20mm 12倍(ケース付) ¥5,000(千円300)</p>



作業用ルーペ

<p>時計見ルーペ</p>  <p>R-251 21mm 6倍 ¥450(千円200)</p>	<p>時計見ルーペ(2枚レンズ)</p>  <p>R-252 15mm 5倍・12倍 ¥850(千円200)</p>	<p>時計見ルーペ(バンド付)</p>  <p>R-254 21mm 6倍 ¥2,800(千円300)</p>
<p>工業用双眼ルーペ</p>  <p>R-242 3倍 ¥3,500(千円400)</p> <p>スペアレンズ R242-2 2倍 ¥1,300(千円200) R242-3 2.5倍 ¥1,300(千円200)</p> 		

ライト付拡大鏡

<p>照灯付 フラッシュルーペ 高倍率3.5倍</p>  <p>R-262 75mm 3.5倍(単2乾電池2本付) ¥2,500(千円700)</p>	<p>照灯付 フラッシュルーペ</p>  <p>R-260 75mm 2倍(単2乾電池2本付) ¥1,800(千円700)</p>	<p>照灯付 フラッシュルーペ (2枚レンズスケール入り)</p>  <p>R-261 47mm 5倍(単1乾電池2本付) ¥2,100(千円700)</p>
--	--	--

業務用拡大鏡

<p>U型スタンドルーペ</p>  <p>R-303 50mm 3.5倍 ¥2,100(千円700) R-304 65mm 2.5倍 ¥2,400(千円700) R-306 75mm 2.3倍 ¥2,700(千円700)</p>	<p>作業用スタンドルーペ (2枚レンズ)</p>  <p>R-300 65mm 4.2倍 ¥5,500(千円700) R-301 75mm 3.5倍 ¥6,500(千円800) R-302 90mm 3倍 ¥8,000(千円800)</p>	<p>フレキシブルスタンドルーペ 高級白レンズ入</p>  <p>R-317 90mm 2.3倍 ¥7,000(千円900) R-318 100mm 2倍 ¥7,500(千円900) R-319 115mm 1.8倍 ¥8,500(千円900)</p>
--	---	--

縞見ルーペ

<p>縞見ルーペ (アルミニウム製)</p>  <p>R-411 目盛10% 9倍(φ=13%) ¥950(千円200) R-412 目盛15% 7倍(φ=19%) ¥1,300(千円200) R-413 目盛25% 6倍(φ=28%) ¥1,700(千円300)</p>	<p>2枚レンズ縞見ルーペ</p>  <p>R-402 目盛10% 7倍(φ=18%) ¥1,800(千円300) R-403 目盛25% 6倍(φ=25%) ¥2,000(千円300) (ケース付)</p>	<p>メッシュコープ</p>  <p>R-405 目盛25% 11倍(φ=14%) ¥11,000(千円400)</p>
---	---	---

ペンダントグラスは、別にカタログを用意しております。

取扱店

Carlton

カートン光学株式会社

〒110 東京都台東区東上野1-27-11 ☎03(832)1321

昭和56年6月1日発行 P・A