

Carton  
カートン  
総合カタログ

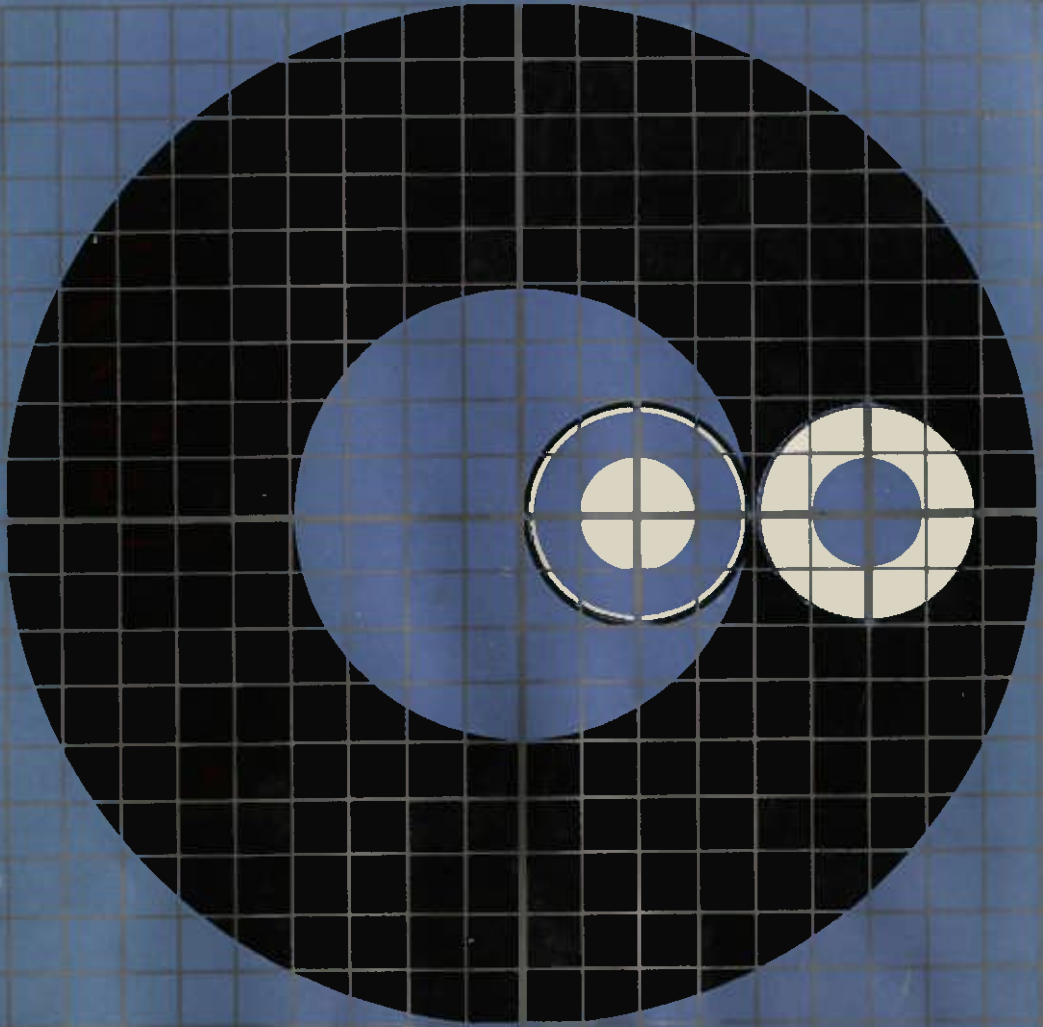

カートン光学

Carton

**カートン総合カタログ**

顕 微 鏡 (2)

天 体 望 遠 鏡 (9)  
地 上

双 眼 鏡 (16)

拡 大 鏡 (21)

眼鏡関係製品 (26)





SM



小型150倍

小学生用単胴式

¥ 500

JT



100倍  
200倍  
300倍

小型3ヶレボ式

¥ 1,000

MS



200倍

中型単胴式

¥ 1,300

GVM



100倍~1000倍  
接眼 10× 20×  
対物 10× 30× 50×

ステージ移動式  
3ヶレボ式

¥ 6,800

Z



100倍~1200倍  
接眼 10× 15× 20×  
対物 10× 30× 60×

高級顕微鏡 教材用に最適  
接眼3ヶ交換式  
3ヶレボ式 微動装置付

¥ 8,500

MT



50倍 100倍 200倍

中型3ヶレボ式

¥ 1,500

S



300倍

単胴式

¥ 1,700

T



100倍 200倍 300倍

3ヶレボ式

¥ 2,000

自動光源電気照明装置

単3号乾電池挿入説明

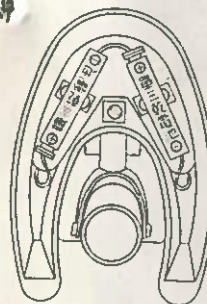

電源は細い真鍮円筒の接点の方が(+) 平らな亜鉛底の方が(-) ですから一方の電池の(+)側を接触させ、使用に際しては反射鏡を上に向ければ普通の顕微鏡として用いられ、反射鏡を下に向ければ自動的に発光して定位位置を照射します  
ビニール包装された乾電池は底部をはがして取付けて下さい

TL



100倍 200倍 300倍

自動光源電気照明装置付  
(単3号乾電池使用)

3ヶレボ式

¥ 2,200

H



50倍 100倍  
200倍 300倍

4ヶレボ式

¥ 2,200

TW



60倍~450倍  
接眼 6× 15×  
対物 10× 20× 30×

3ヶレボ式  
接眼交換式

¥ 2,300

P



20倍 50倍 70倍

野外研究用  
携帯用皮ケース入  
ポケット用

¥ 2,800

TWL



60倍~450倍  
接眼 6× 15×  
対物 10× 20× 30×

自動光源電気照明装置付  
(単3号乾電池使用)

3ヶレボ式 接眼交換式

¥ 2,600

GL



80倍~600倍  
接眼 10× 15×  
対物 8× 20× 40×

自動光源電気照明装置付  
(単3号乾電池使用)

3ヶレボ式

¥ 4,600

Y



80倍~600倍  
接眼 10× 15×  
対物 8× 20× 40×

大型3ヶレボ式  
接眼交換式

¥ 4,000

G



80倍~600倍  
接眼 10× 15×  
対物 8× 20× 40×

大型3ヶレボ式  
接眼交換式(バッグ入)

¥ 4,400

U



50倍

双眼実体顕微鏡  
解剖 理科実験用  
精密検査 結晶観察用

¥ 5,700

RS



75倍 150倍  
300倍 600倍

屈折式 4ヶレボ式

¥ 3,800





### RB

100倍～1000倍  
接眼 10× 20×  
対物 10× 30× 50×

屈折式3ヶレボ-式  
接眼交換式

¥ 5,500



### ZMズーム

100倍～800倍  
接眼 10×～20×  
対物 10× 30× 45×

3ヶレボ-式  
接眼ズーム式

¥ 7,800

ZMズーム顕微鏡は接眼レンズがズーム方式  
になっておりますので、いちいち交換せずに自由  
に倍率を変える事が出来ます  
例えば観察物の全体の形体から極部を見たい場  
合、急に倍率を変えると、どの部分が拡大され  
たか迷うことがあります、ズーム方式ですと  
除々に好みの大きさに変化させて見られますの  
で、容易にかつ能率的に観察出来ます

### E セット

SM型入 150倍

解剖用具5種付属

¥ 800

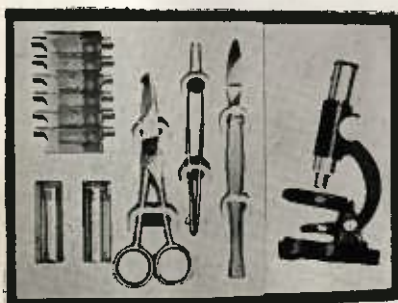

色々標本を作るのに必要な道具が入  
つていますので大変研究に便利です

### CS セット

SM型入 150倍

解剖用具9種付属

¥ 1,400



### D セット

T型入  
100倍 200倍 300倍

解剖用具7種付属

¥ 2,600

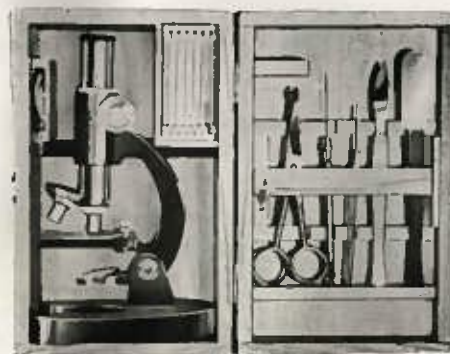

### F セット

H型入  
50倍 100倍  
200倍 300倍

解剖用具5種付属

¥ 3,000



### SD セット

T型顕微鏡入  
100倍 200倍 300倍

スチ-ル製セット箱入  
解剖用具7種付属付

¥ 2,800

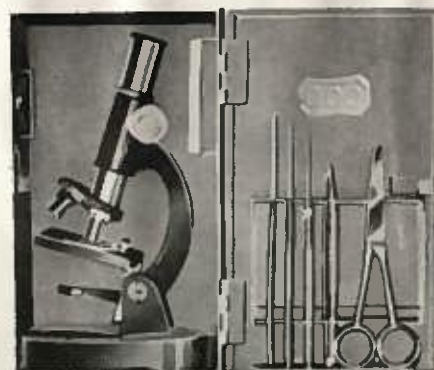

### A セット

T型顕微鏡入  
100倍 200倍 300倍

解剖用具8種付属

¥ 2,700

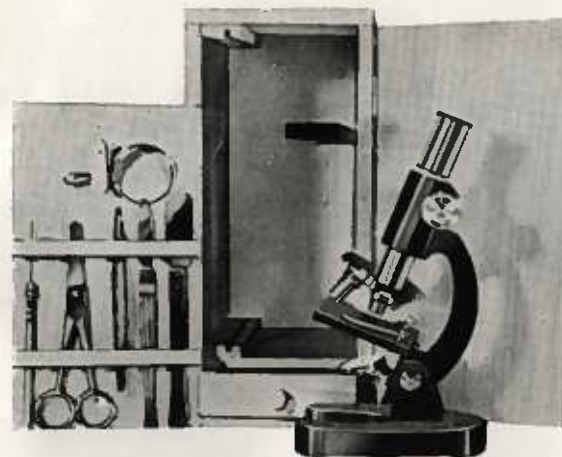

### GA セット

G型顕微鏡入  
80倍～600倍  
接眼 10× 15×  
対物 8× 20× 40×

解剖用具10種付属

¥ 5,000

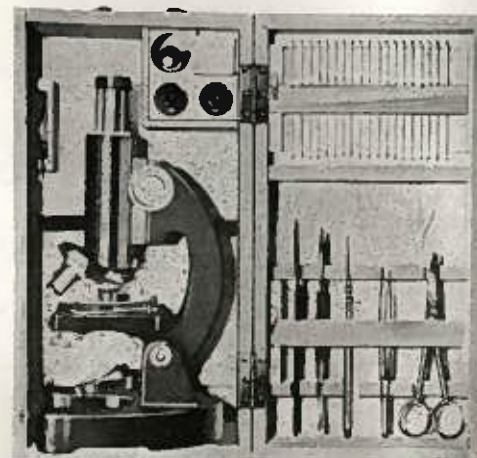

### GLA セット

GL型顕微鏡入  
80倍～600倍  
接眼 10× 15×  
対物 8× 20× 40×

解剖用具10種付属

¥ 5,200

### SGA セット

G型顕微鏡入  
80倍～600倍  
接眼 10× 15×  
対物 8× 20× 40×

解剖用具10種付属

¥ 5,400

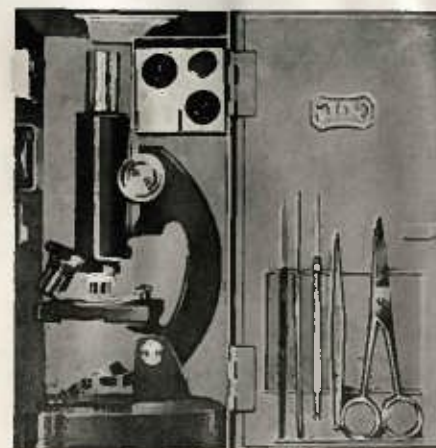

### SGLA セット

GL型顕微鏡入  
80倍～600倍  
接眼 10× 15×  
対物 8× 20× 40×

解剖用具10種付属

¥ 5,600





日本顕微鏡工業会推奨マーク  
この標紙が各製品毎に貼示してあります

# JIS 顕微鏡

理科学振興法適格品



## 液浸系

JIS-B 7132

### A-I 型

¥ 41,000

接眼鏡	対物鏡	倍率	筒長	基高	重量
			mm	mm	Kg
5 ×	10 ×	50 × 100 × 200 ×			
W10 ×	40 ×	200 × 400 × 500 ×	170	330	5.6
K20 ×	100 × (oil)	800 × 1000 × 2000 ×			

3ケレボルバー、ラックピニオン粗動装置、複槓桿微動装置  
メカニカル目盛付固定角ステージ  
二重コンデンサーNA 1.2 虹彩絞り付、50%平凹両面反射鏡



## 乾燥系

JIS-B 7133

### B-II 型

¥ 13,500

接眼鏡	対物鏡	倍率	筒長	基高	重量
			mm	mm	Kg
5 ×	5 ×	25 × 50 × 75 ×			
10 ×	10 ×	100 × 150 × 300 ×	170	320	2.8
15 ×	60 ×	600 × 900 ×			

3ケレボルバー、ラックピニオン粗動装置、複槓桿微動装置  
廻転絞付固定角形ステージ 100×100%  
固定式コンデンサー、42%平凹両面反射鏡



## 液浸系

JIS-B 7132

### A-II 型

¥ 39,000

接眼鏡	対物鏡	倍率	筒長	基高	重量
			mm	mm	Kg
5 ×	10 ×	50 × 100 × 150 ×			
W10 ×	40 ×	200 × 400 × 500 ×	170	330	5.6
15 ×	100 × (oil)	600 × 1000 × 1500 ×			

3ケレボルバー、ラックピニオン粗動装置、複槓桿微動装置  
メカニカル目盛付固定角ステージ  
二重コンデンサーNA 1.2 虹彩絞り付、50%平凹両面反射鏡



## 乾燥系

JIS-B 7133

中学生徒用

### B-III 型

¥ 9,900

接眼鏡	対物鏡	倍率	筒長	基高	重量
			mm	mm	Kg
	5 ×	50 × 75 × 100 ×			
10 ×	10 ×	150 × 400 × 600 ×	160	310	2.6
15 ×	40 ×				

3ケレボルバー、ラックピニオン粗動装置  
廻転絞付固定角形ステージ 100×100%  
固定式コンデンサー、42%平凹両面反射鏡



## 乾燥系

JIS-B 7133

### B-I 型

¥ 16,000

接眼鏡	対物鏡	倍率	筒長	基高	重量
			mm	mm	Kg
5 ×	5 ×	25 × 50 × 100 ×			
10 ×	10 ×	200 × 300 × 600 ×	170	320	2.8
U20 ×	60 ×	1200 ×			

3ケレボルバー、ラックピニオン粗動装置、複槓桿微動装置  
廻転絞付角形固定ステージ 100×100%  
固定式コンデンサー、42%平凹両面反射鏡



## 小型

JIS-B 7134

小学児童用

### C-I 型

¥ 6,000

接眼鏡	対物鏡	倍率	筒長	基高	重量
			mm	mm	Kg
15 ×	5 × 20 ×	75 × 300 ×	138	260	1.3

2ケレボルバー、ラックピニオン粗動装置  
角形ステージ 80×70%、36%平凹両面反射鏡





PM型 100倍 投影式顕微鏡 ¥ 840



解剖用具 6種入 ¥350



解剖用具 7種入 ¥ 550



解剖用具 9種入 ¥ 650



解剖用具 11種入 ¥ 750



解剖用具 13種入 ¥ 850

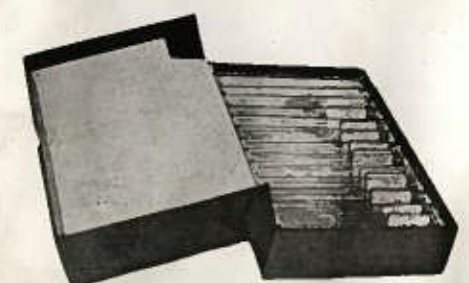

標本 (動物 植物 微生物) 大 12種入 ¥500 中 12種入 ¥300 小 12種入 ¥240 大型微生物等 ¥ 620



ガムメジア セット ¥ 320 スライドグラス カバーグラス 接 着 剤 大 ¥ 320 小 ¥ 250

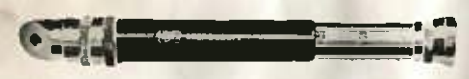

万年筆型顕微鏡 20~60倍 ¥ 850



カバーグラス 18mm角 25枚入 ¥ 60 50枚入 ¥120 100枚入 ¥230



万年筆型顕微鏡 50倍 兼望遠鏡 10倍 ¥ 1,000



スライドグラス 75mm×25mm 20枚入 ¥100 // 50枚入 ¥200 62mm×20mm 50枚入 ¥180 46mm×12mm 100枚入 ¥160

### 携帯用望遠鏡 (地上用)



T5 高級変化倍率 15×~30× (皮ケース入) ¥ 3,500



T4 40×4段式 (皮ケース入) ¥ 1,800



T3 30×3段式 (皮ケース入) ¥ 1,700



T2 25×2段式 (皮ケース入) ¥ 1,600



T1 10×3段式 (皮ケース入) ¥ 800



#### 携帯用バッグ付 A

- 対物レンズ アクロマート
- 口径 40mm
- 焦点距離 800mm
- 分解能 2.9"
- 極限等級 9.9等
- 集光力 3.3倍
- 接眼レンズ ハイゲン 1個
- 9mm 89倍
- 附属品 ナングラス

遠足ピクニックのお供に是非お連れ下さい あなたのカメラの三脚で遠くの景色を手に取るように見られます

附属品 ナングラス : カメラ用三脚に可能 ¥ 2,800

### カートン ニュートン式 反射望遠鏡



CA ¥ 4,300

- 口径 68mm 主鏡径 45mm
- 焦点距離 720mm
- 平面斜鏡径 18×22mm
- 接眼鏡 ハイゲン 2個
- 20mm 36倍 12mm 60倍
- 附属品 ファインダー 3倍 ナングラス



#### 組立セット B

- 対物レンズ アクロマート
- 口径 40mm
- 焦点距離 800mm
- 分解能 2.9"
- 極限等級 9.9等
- 集光力 3.3倍
- 接眼レンズ ハイゲン
- 9mm 89倍
- 附属品 ナングラス

望遠鏡の構造の研究や工作に最適です。 ¥ 2,500

御希望の方には専用木製三脚があります Aセット用 ¥ 750 Bセット用 ¥ 600



40mm 望遠鏡



6A 卓上 ¥1,800

倍率 30倍 有効径 40mm  
地上用

地上用接眼鏡  ¥1,000  
50倍  
(DEUS 3-A 3-B 1-A 1-B セット-ABに使用)  
天体望遠鏡を地上用に用うことができます

40mm 望遠鏡スーパー

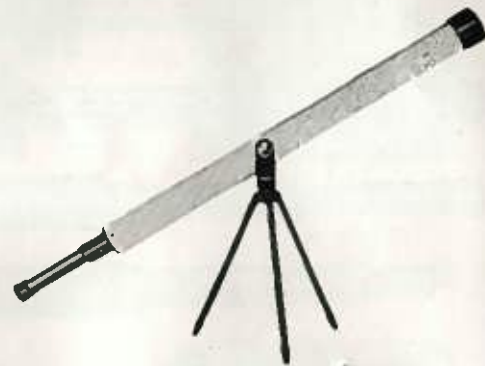

6B 卓上 ¥2,800

対物レンズ アクロマート  
有効径 40mm 焦点距離 480mm  
分解能 2.8" 極限等級 9等  
接眼レンズ ハイゲン 1個  
16mm 30倍  
地上用

50mm 望遠鏡



6C 卓上 ¥7,300

対物レンズ アクロマート  
有効径 50mm 焦点距離 610mm  
分解能 2.26" 極限等級 9等  
接眼レンズ ハイゲン 1個  
12.5mm 50倍 天頂プリズム付

60mm 望遠鏡



6D 卓上 ¥5,900

対物レンズ アクロマート  
有効径 60mm 焦点距離 650mm  
分解能 2" 極限等級 11等  
接眼レンズ ハイゲン 1個  
12.5mm 52倍 天頂プリズム付



満月星雲

カートン  
100mm 天体望遠鏡  
¥24,000

対物レンズ アクロマート  
有効径 100mm 焦点距離 1000mm  
分解能 1.2" 極限等級 12"  
集光力 204倍  
接眼レンズ ハイゲン 3個  
18mm 56倍 12.5mm 80倍 9mm 111倍  
付属品 サングラス ファインダー 6倍



自作望遠鏡セット  
¥1,200

対物レンズ 有効径 40mm  
焦点距離 630mm  
接眼レンズ ハイゲン 12mm 52.5倍  
地上用接眼鏡 45倍



2-6154  
3-6157



### カート7 60mm 天体望遠鏡

**DEUS 3 B** ¥ 9,500 - 910

対物レンズ アクロマー 8910  
有効径 60mm 焦点距離 800mm  
分解能 1.93" 極限等級 10.7等  
集光力 73倍  
接眼レンズ ハイゲン 3個  
20mm 40倍 12.5mm 64倍  
8mm 100倍  
附属品 地上用接眼鏡 50倍  
ファインダー 6倍  
サングラス

### カート7 60mm 天体望遠鏡

**DEUS 3 A** ¥ 6,500

対物レンズ アクロマー  
有効径 60mm 焦点距離 800mm  
分解能 1.93" 極限等級 10.7等  
集光力 73倍  
接眼レンズ ハイゲン 2個  
20mm 40倍 8mm 100倍  
附属品 サングラス



### カート7 60mm 天体望遠鏡

**4 A DELUXE** ¥ 15,000

対物レンズ  
有効径 60mm 焦点距離 1000mm  
分解能 1.93" 極限等級 10.7等  
集光力 73倍  
接眼レンズ ハイゲン 2個  
18mm 56倍 9mm 110倍  
附属品 地上用接眼鏡 56倍 サングラス  
ファインダー 6倍





**カート7**  
40mm天体望遠鏡  
1C ¥7,500

対物レンズ アクロマート  
有効径 40mm 焦点距離 800mm  
分解能 2.9" 極限等級 9.8等  
集光力 33倍  
接眼レンズ ハイゲン 1個 12.5mm 64倍  
附属品 サングラス 天頂プリズム  
地上用接眼鏡 46倍



**カート7**  
40mm天体望遠鏡

デラックス

DEUS 1B ¥4,700

対物レンズ アクロマート 3,230-550  
有効径 40mm 焦点距離 800mm  
分解能 2.9"  
極限等級 9.9等  
集光力 33倍  
接眼レンズ ハイゲン 2個  
8mm 45倍 9mm 89倍  
附属品 サングラス



教材用天体望遠鏡



60mm赤道儀  
月の山や太陽の  
黒点等が良く観  
測出来ます

**カート7**  
60mm赤道儀 ¥29,500

対物レンズ アクロマート  
有効径 60mm 焦点距離 1,200mm  
分解能 2.0" 極限等級 10.7等  
集光力 73倍  
接眼レンズ ハイゲン 4個  
25mm 48倍 12.5mm 96倍  
8mm 133倍 6mm 200倍  
附属品 サングラス サンスクリーン  
スターダイアゴナル  
ファインダー 6倍 天頂プリ

教材用観測望遠鏡

反射型 CL ¥12,000  
12,800  
18,000 - 1,300  
対物レンズ 84mm 焦点距離 760mm 集光力 144倍  
分解能 1.4" 極限等級 11.4等  
接眼レンズ ハイゲン 2個 12.5mm 61倍 6mm 126倍  
附属品 ファインダー 4倍  
サングラス 太陽観測用偏心絞

大きいので大変容易に見られます





OF 葦口オペラ  
 3× ¥ 800 (プラスチックケース入)  
 3.5× ¥1,200 ( " " )  
 皮色・黒 赤 緑 青 燕脂



PF プライド型 オペラ  
 2.5× ¥ 1,200  
 (御婦人のハンドバックにも入  
 れて持ち歩きが出来便利です)



ロイヤル クラウン オペラ  
 3× ¥ 3,300  
 色 黒 青 緑 燕脂



ロイヤル パール  
 3× ¥ 3,800  
 白色蝶貝張



TF 中折式 2.5× ¥ 1,400  
 TS " 2.5× ¥1,600



NF 中折式 3.5× ¥ 1,600  
 NT " 3.5× ¥ 1,900



ゴールドスポーツ 3×27  
 皮 張 ¥ 3,000  
 具 張 ¥ 3,500



ライナースポーツ  
 3× ¥ 3,200



ファミリー  
 3× ¥ 2,000  
 皮色・赤 黒 緑 青 燕脂



ホーマー  
 2.5× ¥ 950  
 色 黒 鼠 金



ホワックス 4×33 ¥ 3,500  
 黒 青 緑 燕脂 紅 藤



ズームアイ 2×~4× ¥ 4,200  
 黒 青 緑 燕脂 紅 藤

映画やテレビで  
 景色や舞台が急  
 に大きくなって  
 目の前に近づい  
 てくる場面を経  
 験なさるでしょ  
 う。この迫力を  
 出すのがズーム  
 装置です。同一  
 焦点で拡大力を  
 増す効果は観劇  
 スポーツの興味  
 を倍加します



プライド型 ブライト オペラ  
 2.5× ¥ 1,800  
 色 黒 赤 青 緑 燕脂



ロビン型 スポーツ  
 3×26 ¥ 2,700

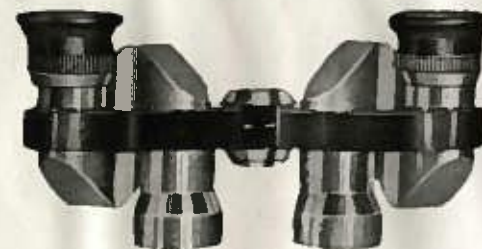

6×15 IF  
 皮ソフトケース付

¥ 3,800

性能	6×15	
倍率	6倍	
対物レンズ有効径	15mm	
実視界	7°	
1000mにおける視野	122m	
射出瞳径	5mm	野外用
明重	6.25g	観賞
電		適で

小林



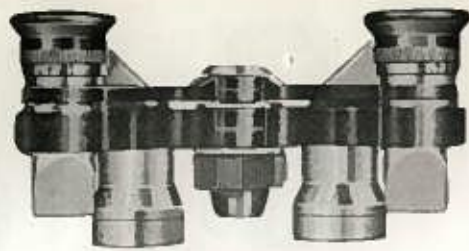

6 × 15 CF  
皮ソフトケース付

¥ 4,900

性能	6 × 15
倍率	6倍
対物レンズ有効径	15mm
実視界	7°
1000mにおける視野	122m
射出瞳径	2.5mm
明るさ	6.25
重量	180g
高さ	50mm
中央調節	100mm

野球やその他の野外理科の研究等に使用でき軽金属のボディで出来ていますので大変軽いです

105336



7 × 18 CF  
皮ソフトケース付

IF	¥ 4,600
CF	¥ 5,600
性能	7 × 18
倍率	7の
対物レンズ有効径	13mm
実視界	7°
1000mにおける視野	125m
射出瞳径	2.6mm
明るさ	6.25
重量	IF 200g CF 250g
高さ	60mm
中央調節	100mm

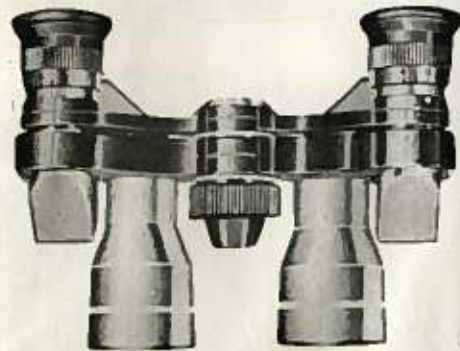

8 × 20 CF  
皮ソフトケース付

¥ 5,700

性能	8 × 20
倍率	8倍
対物レンズ有効径	20mm
実視界	6.5°
1000mにおける視野	113m
射出瞳径	2.5mm
明るさ	6.25
重量	260g
高さ	70mm
中央調節	100mm



セミスコープ  
8 × 30  
皮ケース付  
¥ 4,800

性能	8 × 30
倍率	8倍
対物レンズ有効径	30mm
実視界	7.5°
1000mにおける視野	131m
射出瞳径	3.7mm
明るさ	14
重量	200g
高さ	112mm



セミスコープ  
7 × 50 10 × 50  
皮ケース付 皮ケース付  
¥ 5,500 ¥ 6,200

性能	7 × 50	10 × 50
倍率	7倍	10倍
対物レンズ有効径	50mm	50mm
実視界	7.1°	7.1°
1000mにおける視野	126m	126m
射出瞳径	7mm	5mm
明るさ	50	25
重量	450g	450g
高さ	161mm	161mm
接眼調節		

1102940

8 × 30 FW.CF  
皮ソフトケース付



¥ 8,800

性能	8 × 30
倍率	8倍
対物レンズ有効径	30mm
実視界	7.5°
1000mにおける視野	131m
射出瞳径	3.7mm
明るさ	14
重量	530g
高さ	112mm
中央調節	165mm

10 × 30 FW.CF  
皮ソフトケース付



¥ 9,700

性能	10 × 30
倍率	10倍
対物レンズ有効径	30mm
実視界	6°
1000mにおける視野	104m
射出瞳径	3.0mm
明るさ	9
重量	550g
高さ	112mm
中央調節	165mm



7 × 50 IF ¥ 8,800  
皮製ケース付

7 × 50 CF ¥ 9,800  
皮製ケース付

性能	7 × 50
倍率	7倍
対物レンズ有効径	50mm
実視界	7.1°
1000mにおける視野	126m
射出瞳径	7mm
明るさ	50
重量	IF 950g CF 1390g
高さ	179mm



# 12×50 CF

皮製ケース付

¥ 11,000

性	能	12×50
倍	率	12倍
対物レンズ有効径		50 mm
実 視 界		5°
1000mにおける視野		87 m
射 出 瞳 径		4.1 mm
明 る さ		17
重 量		1,010 g
高 さ		179 mm
巾		198 mm
中 央 調 節		



# 16×50 CF

皮製ケース付

¥ 12,500

性	能	16×50
倍	率	16倍
対物レンズ有効径		50 mm
実 視 界		3.7°
1000mにおける視野		65 m
射 出 瞳 径		3.1 mm
明 る さ		9.61
重 量		1,030 g
高 さ		185 mm
巾		198 mm
中 央 調 節		



# 20×50 CF

皮製ケース付

¥ 14,500

性	能	20×50
倍	率	20倍
対物レンズ有効径		50 mm
実 視 界		3.1°
1000mにおける視野		54.4 m
射 出 瞳 径		2.5 mm
明 る さ		6.25
重 量		1,230 g
高 さ		226 mm
巾		195 mm
中 央 調 節		

360, 101

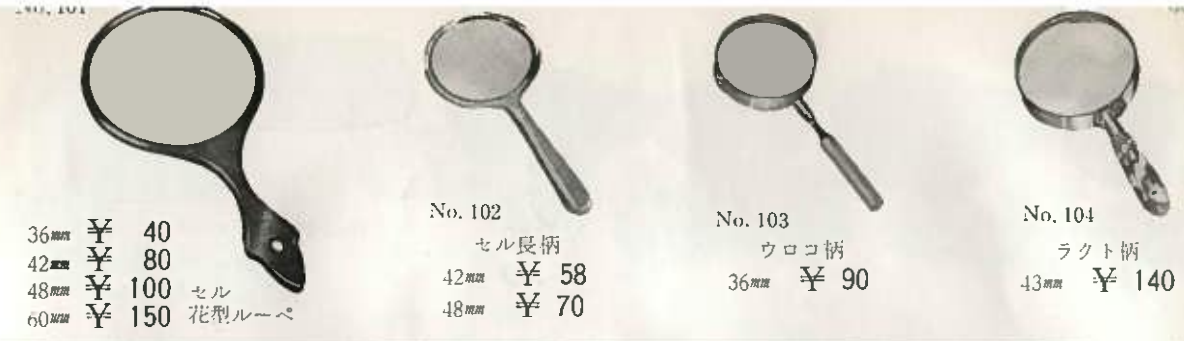

36mm ¥ 40  
42mm ¥ 80  
48mm ¥ 100  
60mm ¥ 150  
セル長柄  
花型ルーペ

No. 102  
42mm ¥ 58  
48mm ¥ 70

No. 103  
ウロコ柄  
36mm ¥ 90

No. 104  
ラクト柄  
43mm ¥ 140



No. 105  
新聞や小さな文字  
を見るのに大変  
便利です

50mm ¥150  
65mm ¥180  
75mm ¥260  
90mm ¥420  
100mm ¥480

No. 106  
木目納付  
50mm ¥ 200  
65mm ¥ 280  
75mm ¥ 440



No. 107  
角型ニツケルエゴ柄付  
90mm ¥ 520  
100mm ¥ 560

No. 108  
二枚レンズ柄付  
50mm ¥900  
65mm ¥ 1,200  
75mm ¥ 1,500

No. 113  
紙切用  
3×ルーペ  
¥ 100



PAT. No. 115706  
No. 109  
小プラスチック枠付  
¥ 650

No. 110  
PAT. No. 115706  
プラスチック枠付 小型  
37mm×9mm ¥ 600



No. 114  
PAT. No. 115706  
プラスチック枠付 大型  
50mm×100mm ¥ 560

No. 111  
プラスチック丸枠  
50mm ¥ 300  
65mm ¥ 350

No. 112  
万年筆型ルーペ  
¥ 120





No. 206 牛ダルマ型ケース付  
45mm ¥ 180



No. 207 牛ダルマ型ケース付  
45mm ¥ 180  
50mm ¥ 240



No. 208 牛ケース付  
75×40mm ¥ 280  
65×33mm ¥ 350



No. 209 半角ケース付  
¥ 330



No. 210 極上角ケース付 プラスチック枠  
¥ 900



No. 212 折込式  
45mm ¥ 240  
60mm ¥ 300  
持ち歩きに便利です



No. 211 旅行用 ケース付  
¥ 460



No. 214 電池式拡大鏡 単3電池2本使用  
¥ 1,000



No. 213 セル角折込式  
大 ¥ 750  
中 ¥ 600  
小 ¥ 450



No. 230  
上 10倍 アクロマート  
ケース付 ¥ 1,200  
上 20倍 アクロマート  
ケース付 ¥ 1,500



No. 231  
25倍 ¥ 160



No. 232  
ニッケル 2枚出ルーペ  
20倍 30倍 ¥ 320



No. 233  
10倍 ¥ 1,800

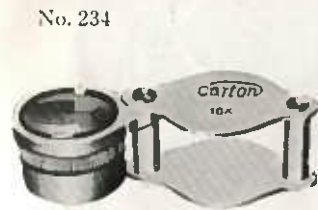

No. 234  
16倍 ¥ 420



No. 235  
セル小判型ルーペ  
一枚レンズ  
25mm ¥ 100  
30mm ¥ 140  
36mm ¥ 200



No. 236  
小判型二枚レンズルーペ  
25mm ¥ 160  
30mm ¥ 220  
35mm ¥ 300



No. 237  
四ツ目ルーペ  
¥ 200



No. 238  
3枚出 ルーペ  
3枚重ねると10倍になります  
¥ 180



No. 239  
4倍 30mm ¥ 160  
5倍 25mm ¥ 140  
8倍 30mm ¥ 240  
10倍 25mm ¥ 200



No. 240  
アクロマート ケース付  
10倍 ¥ 700  
20倍 ¥ 850



No. 241 作業用ルーペ  
100mm ¥ 900



No. 242 工業用双眼ルーペ  
¥ 1,800



No. 301 二枚レンズ印刷銅版作業用  
65mm ¥ 1,600 75mm ¥ 1,800 90mm ¥ 2,100



No. 302 銅版用  
43mm ¥ 320





馬蹄型台付ルーペ  
写真拡大の時等に  
便利です

No. 303

50mm ¥480  
65mm ¥520  
75mm ¥680



No. 305 折タミ辞書用ルーペ  
50mm ¥660 65mm ¥700



No. 306 折足式  
45×90mm ¥1,400



No. 307 折込式  
100×50mm ¥1,000



No. 310

¥350

No. 311  
時計見ルーペ  
3度 ¥100  
2.5度 ¥110  
2度 ¥120



No. 312  
時計見  
二段式ルーペ  
¥200



No. 313

通信ルーペ  
切手等の研究に最適  
¥900

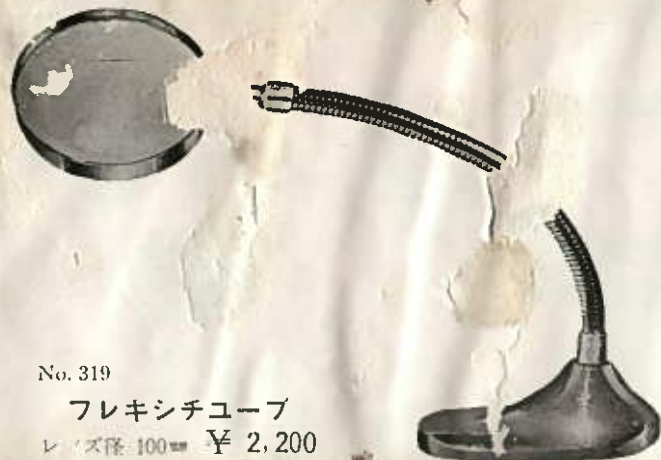

No. 319  
フレキシチユーブ  
レンズ径 100mm ¥2,200



No. 314  
額帯付時計見 ¥500



No. 401  
ニューム  
四方目盛  
25mm ¥400



No. 402  
二枚レンズ針付  
25mm ¥750



No. 403  
二枚玉東光式ルーペ  
10mm ¥550  
25mm ¥700



No. 406  
ニューム針付  
25mm ¥500



No. 405  
A型検水鏡  
¥1,600



No. 500  
カーコンパス  
¥800



No. 502  
腕時計型  
35mm ¥180



No. 503  
懐中型  
35mm ¥180



No. 501 ふた付

30mm ¥50  
35mm ¥60  
45mm ¥70  
65mm ¥100



No. 504  
夜光石入方針  
35mm ¥140  
45mm ¥160



No. 505  
35mm ¥160



No. 506  
両面ガラス  
30mm ¥90 45mm ¥110  
65mm ¥130



No. 507  
八角型方針  
¥400



No. 508 額帯付  
¥460



No. 509 ストブ付  
¥320





24通 斜面 ¥ 12,000  
35通 " ¥ 23,000



24通 手提用 ¥ 9,800



35通 ¥ 19,000



35通 斜面 台付 ¥ 26,000



35通 斜 ¥ 25,000



東大式掛枠  
¥ 1,500

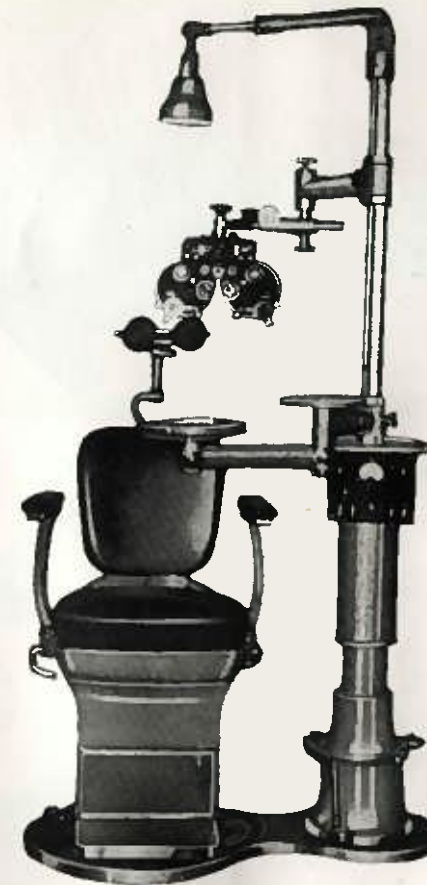

### 最新式検眼椅子

¥ 150,000

荷造運賃は実費

ユニットスタンド最高部の高さ 200cm  
椅子の奥行 100cm 最低所要範囲 110cm  
全体の間口 105cm 最低所要範囲 130cm

色 アイボリー コーラル  
ライトグリーン ブラック

本製品は特に研究して各部に周到な工を施し頼雑な使用に耐えるように製作しております。従つて使用の激しい御店には之をお奨め致します。例えばスタンドのパイプをステンレス 18sの45%ものとしてあるし、アームの止ネジを二重装置にしてあり、廻転部分はベアリング装置とし、特に油圧タンクと配合オイルの工夫は永久不変の効果を充てにしてあります。ポンプの能力はスタンド100kg イス200kgとなつております。子供用ステップのレバー操作や上下移動の足踏板の位置など、使用の実際に就いての特別な配置が払われております。安頭台、肘掛も実用的な工夫が加えてあります。全体の安定重量を適当にバランスしてあります。



レンズ度計  
¥ 2,500



レンズ厚口計  
¥ 2,300



カート

工具セット

一式 (11点)

¥ 7,200

整理箱付



No. 1  
¥ 600



No. 2  
¥ 600



No. 3  
¥ 600



No. 4  
500



5  
¥ 600



No. 6  
¥ 600



No. 7  
¥ 600



No. 8  
¥ 600



No. 9  
¥ 600



No. 10  
¥ 600



No. 11  
¥ 600





エスケー光学 特約店

有限  
会社

**エスケー眼鏡商会**

岐阜市千手堂北町1~6

TEL. (2) 9 5 6 5